

bernette

Catalogue Accessoires



Chapitre 1

Informations

Informations sur le Catalogue d'Accessoires Bernette	4
Aperçu des différentes applications des pieds Bernette	5
Aperçu sur les machines à coudre et à broder	6
Caractéristiques importantes des machines à coudre et à broder	7
Aperçu sur les surjeteuses	8
Caractéristiques importantes des surjeteuses	9
Tableau des compatibilités des machines à coudre et à broder	10
Tableau des compatibilités des surjeteuses	11

Chapitre 2

Semelles / Pieds-de-biche

Coutures générales

Semelle ZigZag	13
Semelle ZigZag pour double entraînement	13
Semelle ZigZag en téflon	13
Semelle ZigZag avec guide	14
Semelle à roulette	14
Pied transporteur (double entraînement)	14
Semelle point droit	15
Semelle point droit pour double entraînement	15

Boutons et boutonnières

Semelle boutonnière automatique	15
Semelle pose boutons	16

Matériaux élastiques / extensibles

Semelle surjet (surfillage)	16
Semelle surjet pour double entraînement	16

Fermetures

Semelle fermetures	17
Semelle fermetures pour double entraînement	17
Semelle fermetures invisibles	17

Ourlés et surpiqûres

Semelle points invisibles	18
Semelle points invisibles pour double entraînement	18
Semelle pour bordure étroite	18
Semelle ourleur	19
Semelle ourleur pour double entraînement	19
Semelle pour biais pré-pliés	19
Fixation réglable pour biais	19

Coutures décoratives

Semelle à broder	20
Semelle à broderie ouverte	20
Semelle à broderie ouverte pour double entraînement	20
Pied fronçeur	21
Semelle pose sequins	21
Semelle à broderie transparente	21
Semelle cordonnet	22
Semelle cordonnet pour double entraînement	22
Semelle pour perles et paillettes	22
Semelle à nervures	23
Semelle passepoil	23

Broderie

Semelle piqué libre	23
Pied oscillant pour broderie	24

Patchwork

Semelle patchwork	24
Semelle patchwork pour double entraînement	24

Quilting

Pied à repriser fermé	25
Pied à broder ouvert	25

Sets pieds-de-biche

Set de pieds-de-biche Décorative	26
Set pieds-de-biche b33/b35	26
Set pieds-de-biche b37/b38	26
Set pieds-de-biche b37/b38 Quilting	27
Set pieds-de-biche b77/b79	27

Plaque d'aiguille pour point droit	29
Plaque à repriser	29
Canettes	29
Guide couture	30
Protège-doigts	30
Aide d'avancement pour la couture de boutonnière	30
Table d'extension	31
Levier pour genoux	31
Clé USB	31
Stylet pour écran tactile	32
Sacs de transports (machines et modules)	32
Assortiment d'aiguilles BERNINA	32

Chapitre 2

Semelles / Pieds-de-biche

Chapitre 3

Accessoires pour Machines à coudre

Chapitre 4 Accessoires pour Machines à broder	Multisupport de bobines	34	
	Extension du multisupport de bobines	34	
	Cadres à broder pour Chicago	34	
	Cadres à broder pour DECO	35	
	Cadres à broder pour série 70	35	
Chapitre 5 Logiciels	BERNINA Toolbox	37	
	BERNINA Logiciels de broderie 8	38	
	BERNINA Outil CutWork	39	
	BERNINA CutWork aiguilles de remplacement	39	
Chapitre 6 Semelles / Pieds-de-biche Pour surjeteuses	Coutures générales		
	Semelle standard	41	
	Semelle standard transparente	41	
	Semelle pour la couture de rubans	41	
	Semelle pour passant de ceinture	42	
	Ourllets et surpiqûres		
	Semelle pour la couture d'élastiques	42	
	Semelle pour points invisibles	42	
	Semelle ourleur	43	
	Ourleur simple pour biais non préplié	43	
	Coutures décoratives		
	Semelle pour passepoils	43	
	Semelle pour perles et paillettes	44	
	Semelle pour cordons	44	
	Semelle pour fronces	44	
	Semelle pour dentelle	45	
	Semelle pour ourlets et dentelle	45	
	Sets pieds-de-biche		
	Set de pieds-de-biche b42/b48	46	
	Set de pieds-de-biche b44/b48/b64	46	
	Chapitre 7 Accessoires pour Surjeteuses	Autres accessoires	
		Réceptionneur de chutes de tissus (bac à déchets)	48
Sac de transports pour surjeteuse		48	

Informations pour le Catalogue d'Accessoires

Aperçu des différentes applications des pieds bernette

Coutures générales

Vous recherchez un pied-de-biche que vous souhaitez utiliser pour différents points ? Ces pieds-de-biche universels sont recommandés comme équipement de base. Certains sont déjà inclus dans la gamme standard de votre machine.

Boutons et boutonnières

La gamme bernette propose également une solution pour les boutonnières. Avec les pieds presseurs spéciaux pour boutonnières, vous pouvez les réaliser de façon précises en un rien de temps. De plus, bernette propose également un pied pour coudre les boutons rapidement et facilement.

Matériaux élastiques / extensibles

Vous n'avez pas de surjeteuse à portée de main ? bernette propose des pieds-de-biche spéciaux pour travailler des tissus extensibles tels que le jersey extensible, les tissus contenant du lycra et la laine.

Fermetures

Le pied fermetures permet l'insertion précise de toutes sortes de fermetures. Que vous souhaitiez insérer des éclair normales ou invisibles, bernette a le bon pied pour vous.

Ourlets et surpiqûres

Que ce soit pour relier un bord ou faire un ourlet, bernette propose une large gamme de pieds-de-biche qui permettent de créer un ourlet parfait. Les ourlets visibles et invisibles peuvent être réalisés avec facilité et précision à votre travail un aspect professionnel. Il est également possible de créer des ourlets avec des lignes de surpiqûre.

Coutures décoratives

La gamme bernette propose le bon pied-de-biche pour une multitude de techniques créatives.

La gamme bernette comprend des pieds de broderie spéciaux qui peuvent être utilisés avec un cercle. Bien entendu, bernette propose également...

Catégorie A Chicago 7
Catégorie B Sew&Go 3
Catégorie C b05 CRAFTER, b05 ACADEMY
Catégorie D 1 b33, b35, b37

Tableau des compatibilités des machines à coudre

Accessories	Page	b70 Devo	b77	b79	b33	b35	b37	b38	b05 CRAFTER	b05 ACADEMY	Chicago 5	Chicago 7	Milan 2	Milan 3	Milan 5	Milan 7	Milan 8	Milano 2	Moscow 3	Moscow 5	Moscow 7	Moscow 8	Rome 3	Rome 5	Rome 7	
Presser feet																										
General sewing	13	-	-	-	-	-	-	-	-	-	-	-	-	-	-	-	-	-	-	-	-	-	-	-	-	-
Zigzag foot	13	-	-	-	-	-	-	-	-	-	-	-	-	-	-	-	-	-	-	-	-	-	-	-	-	-
Zigzag foot for Dual Feed	13	-	-	-	-	-	-	-	-	-	-	-	-	-	-	-	-	-	-	-	-	-	-	-	-	-
Zigzag foot with non-stick sole	14	-	-	-	-	-	-	-	-	-	-	-	-	-	-	-	-	-	-	-	-	-	-	-	-	-
Zigzag foot with guide	14	-	-	-	-	-	-	-	-	-	-	-	-	-	-	-	-	-	-	-	-	-	-	-	-	-
Roller foot	14	-	-	-	-	-	-	-	-	-	-	-	-	-	-	-	-	-	-	-	-	-	-	-	-	-
Walking foot	15	-	-	-	-	-	-	-	-	-	-	-	-	-	-	-	-	-	-	-	-	-	-	-	-	-
Straight-stitch foot	15	-	-	-	-	-	-	-	-	-	-	-	-	-	-	-	-	-	-	-	-	-	-	-	-	-
Straight-stitch foot for Dual Feed	15	-	-	-	-	-	-	-	-	-	-	-	-	-	-	-	-	-	-	-	-	-	-	-	-	-
Buttons and buttonholes																										
Buttonhole foot with slide	16	-	-	-	-	-	-	-	-	-	-	-	-	-	-	-	-	-	-	-	-	-	-	-	-	-
Button-sew-on foot	16	-	-	-	-	-	-	-	-	-	-	-	-	-	-	-	-	-	-	-	-	-	-	-	-	-
Elastic/stretch materials																										
Overlock foot	16	-	-	-	-	-	-	-	-	-	-	-	-	-	-	-	-	-	-	-	-	-	-	-	-	-
Overlock foot for Dual Feed	16	-	-	-	-	-	-	-	-	-	-	-	-	-	-	-	-	-	-	-	-	-	-	-	-	-
Zipper																										
Zipper foot	17	-	-	-	-	-	-	-	-	-	-	-	-	-	-	-	-	-	-	-	-	-	-	-	-	-
Zipper foot for Dual Feed	17	-	-	-	-	-	-	-	-	-	-	-	-	-	-	-	-	-	-	-	-	-	-	-	-	-
Invisible-zipper foot	17	-	-	-	-	-	-	-	-	-	-	-	-	-	-	-	-	-	-	-	-	-	-	-	-	-
Hems and topstitching																										
Blindstitch foot	18	-	-	-	-	-	-	-	-	-	-	-	-	-	-	-	-	-	-	-	-	-	-	-	-	-
Blindstitch foot for Dual Feed	18	-	-	-	-	-	-	-	-	-	-	-	-	-	-	-	-	-	-	-	-	-	-	-	-	-
Edgestitch foot	19	-	-	-	-	-	-	-	-	-	-	-	-	-	-	-	-	-	-	-	-	-	-	-	-	-
Hemmer foot	19	-	-	-	-	-	-	-	-	-	-	-	-	-	-	-	-	-	-	-	-	-	-	-	-	-
Hemmer foot for Dual Feed	19	-	-	-	-	-	-	-	-	-	-	-	-	-	-	-	-	-	-	-	-	-	-	-	-	-
Binder attachment	19	-	-	-	-	-	-	-	-	-	-	-	-	-	-	-	-	-	-	-	-	-	-	-	-	-
Adjustable binder attachment	20	-	-	-	-	-	-	-	-	-	-	-	-	-	-	-	-	-	-	-	-	-	-	-	-	-
Decorative sewing																										
Embroidery foot	20	-	-	-	-	-	-	-	-	-	-	-	-	-	-	-	-	-	-	-	-	-	-	-	-	-
Pinem embroidery foot	20	-	-	-	-	-	-	-	-	-	-	-	-	-	-	-	-	-	-	-	-	-	-	-	-	-
Pinem embroidery foot for Dual Feed	21	-	-	-	-	-	-	-	-	-	-	-	-	-	-	-	-	-	-	-	-	-	-	-	-	-

Informations pour le Catalogue d'Accessoires

Les machines à coudre et à broder bernette sont listées et divisées en catégories F, G et H. Ces catégories indiquent quels accessoires sont compatibles avec quels modèles de machines.

Consultez votre modèle dans l'aperçu des machines et notez la catégorie. Vérifiez l'accessoire requis dans la table des matières et vérifiez la compatibilité en fonction de la catégorie.

Catégorie D 1 b33, b35, b37, b38

La bernette b38 est dans la catégorie D2.

Le pied transporteur est compatible avec...

502 020 06 03	A	B	D1
502 060 14 11			D2
502 060 13 50			
502 021 02 93	A	B	C

La bernette b38 est dans la catégorie D2. Dans la table des matières, les numéros indiquent des...

Informations pour le Catalogue d'Accessoires bernette

Catégories principales

Dans l'aperçu des machines à gauche, les machines à coudre et à broder bernette sont listées et divisées en catégories principales A, B, C, D, E, F et G. Ces catégories indiquent quels accessoires sont compatibles avec quels modèles de machines.

Exemple

1. Trouvez votre modèle dans l'aperçu des machines et notez la catégorie.
2. Trouvez l'accessoire requis dans la table des matières et vérifiez la compatibilité en fonction de la catégorie.

Catégorie D

1 b33
b35

2 b37
b38



Ma bernette b38 est dans la catégorie D2.



	502 020 06 03	A B	Jusqu'à épuisement des stocks
	502 060 14 11	D1	
1	502 060 13 50	D2	
	502 021 02 93	A B C	

Le pied transporteur est compatible avec la b38.

Applications des semelles / pieds-de-biche bernette

Chaque pied-de-biche bernette possède ses propres avantages et points forts. Dans la table des matières, les pieds-de-biche sont classés en fonction de leur application principale. Les icônes dans les descriptions de produits indiquent des applications supplémentaires. La première icône indique toujours l'application principale.

Vous trouverez un aperçu détaillé des différentes applications à la page suivante.

Pied transporteur (double entraînement)



Le pied transporteur sert à piquer des tissus délicats. Il améliore l'entraînement du tissu grâce à une seconde griffe d'entraînement située sur la partie supérieure du pied. L'ouvrage avance simultanément grâce à ces deux griffes, ce qui rend la couture homogène.



	502 020 06 03	A B	Jusqu'à épuisement des stocks
	502 060 14 11	D1	
1	502 060 13 50	D2	
	502 021 02 93	A B C	

Aperçu des différentes applications des pieds bernette



Coutures générales

Vous recherchez un pied-de-biche que vous souhaitez utiliser pour différents points ? Ces pieds-de-biche universels sont recommandés comme équipement de base. Certains sont déjà inclus dans la gamme standard de votre machine.



Boutons et boutonnières

La gamme bernette propose également une solution pour les boutonnières. Avec les pieds presseurs spéciaux pour boutonnières, vous pouvez les réaliser de façon précises en un rien de temps. De plus, bernette propose également un pied pour coudre les boutons rapidement et facilement.



Matériaux élastiques / extensibles

Vous n'avez pas de surjeteuse à portée de main ? bernette propose des pieds-de-biche spéciaux pour travailler avec des tissus extensibles tels que le jersey extensible, les tissus contenant du lycra et la laine.



Fermetures

Le pied fermetures permet l'insertion précise de toutes sortes de fermetures. Que vous souhaitiez insérer des fermetures éclair normales ou invisibles, bernette a le bon pied pour vous.



Ourlets et surpiqûres

Que ce soit pour relier un bord ou faire un ourlet, bernette propose une large gamme de pieds-de-biche qui vous permettent de créer un ourlet parfait. Les ourlets visibles et invisibles peuvent être réalisés avec facilité et précision, donnant à votre travail un aspect professionnel. Il est également possible de créer des ourlets avec des lignes de surpiqûres.



Coutures décoratives

La gamme bernette propose le bon pied-de-biche pour une multitude de techniques créatives.



Broderies

La gamme de pieds-de-biche de Bernette comprend des pieds de broderie spéciaux qui peuvent être utilisés aussi bien pour la broderie libre que pour la broderie dans un cercle. Bien entendu, bernette propose également une large gamme de cercles de broderie de différentes tailles.



Patchwork

Le patchwork est et restera à la mode et populaire auprès de tous les groupes d'âge. Les projets de patchwork expriment une passion pour les détails et beaucoup de créativité. bernette a conçu des pieds patchwork spéciaux qui facilitent l'assemblage des pièces du patchwork avec les surplus de couture.



Quilting

Les pieds quilting bernette sont idéaux pour vous aider à réaliser des matelassages élaborés.



Matériaux qui ont tendance à coller

Tous les tissus ne sont pas aussi lisses. Pour les matières légèrement collantes comme le cuir ou le vinyle, bernette a développé des pieds-de-biche spéciaux pour soutenir l'avancement du tissu.



Sets pieds-de-biche

Nos sets de pieds-de-biche bernette constituent l'équipement de base optimal pour les projets pratiques et décoratifs avec la machine à coudre, à broder, à surjeter et à recouvrir ainsi que pour le quilting.

Catégorie A Chicago 7



Catégorie B Sew&Go 3



Catégorie C b05 CRAFTER
b05 ACADEMY



Catégorie D

- 1 b33
b35
- 2 b37
b38



Catégorie E

- 1 b70 Deco
- 2 b77
- 3 b79



Catégorie	Modèle	Largeur de point 5mm	Largeur de point 6mm	Largeur de point 7mm	Crochet CB	Crochet horizontal	Pression du pied-de-biche	Système double entraînement barette	Broderie	Compatible outil CutWork	BERMINA Toolbox	Enfileur aiguille	Boutonnière manuelle en 4 étapes	Boutonnière en 1 étape	Arrêt d'aiguille Haut/Bas	Fonction Start/Stop	Mémoire pour les motifs de points	Réglage de la vitesse	Coupe-fil
Catégorie A																			
A1	Chicago 7		✓		✓	m		✓	✓	✓	s		✓	✓	✓	✓		c	m
Catégorie B																			
B1	sew&go 3	✓		✓		m					s	✓							m
Catégorie C																			
C1	b05 CRAFTER		✓		✓	m					s		✓						m
	b05 ACADEMY		✓		✓	m					s		✓				v		m
Catégorie D																			
D1	b33	✓		✓							s	✓							m
	b35	✓		✓							s		✓						m
D2	b37		✓		✓						s		✓	✓	✓			c	m
	b38		✓		✓						s		✓	✓	✓	✓		c	e
Catégorie E																			
E1	b70 Deco				✓	e		✓	✓		s		✓	✓				c	e
E2	b77		✓		✓	e	✓	✓			s		✓	✓	✓	✓		c	e
E3	b79		✓		✓	e	✓	✓	✓	✓	s		✓	✓	✓	✓		c	e

m = manuelle

e = par voie électronique

s = Semi-automatique

v = fonction demi-vitesse

c = en continue

- Catégorie A**
- 1 b42 FUNLOCK
 - 2 b44 FUNLOCK
 - 3 b48 FUNLOCK



-
- Catégorie B**
- 1 b64 AIRLOCK



Catégorie	Modèle	Surjet	Recouvrement	Surjet/Recouvrement-Combo machine	Enfileur à air pour fils du boucleur	Aide enfilage pour boucleur	Code couleurs enfilage	Longueur de point réglable	Contrôle du point réglable	Interrupteur de micro-fil (mtc)	Boîte d'accessoires	Accessoires dans le couvercle ouvert	Bac à déchets	Genouillère	Table à rallonge	Éclairage	Nombre de points	Vitesse de couture max. [spm]
Catégorie A																		
A1	b42 FUNLOCK		✓			✓	✓		✓	✓	✓				LED	4	1300	
A2	b44 FUNLOCK	✓			✓	✓	✓		✓	✓	✓	✓			LED	15	1300	
A3	b48 FUNLOCK		✓		✓	✓	✓		✓	✓	✓	✓			LED	23	1300	
Catégorie B																		
B1	b64 AIRLOCK	✓		✓		✓	✓	✓	✓	✓	✓	✓	✓	✓	LED	16	1300	

Accessoires	Page	b70 Deco	b77	b79	b33	b35	b37	b38	b05 CRAFTER	b05 ACADEMY	Chicago 5	Chicago 7	Milan 2	Milan 3	Milan 5	Milan 7	Milan 8	Moscow 2	Moscow 3	Moscow 5	Moscow 7	Moscow 8	Rome 3	Rome 5	Rome 7	Rome 8	sew&go 1	sew&go 3	sew&go 5	sew&go 7	sew&go 8	Deco 340	Deco 340plus			
Accessories for Embroidery Machines																																				
Multiple-spool holder	34	-	-	-	-	-	-	-	-	-	-	-	-	-	-	-	-	-	-	-	-	-	-	-	-	-	-	-	-	-	-	-	•	•		
Multiple-spool-holder extension	34	-	-	-	-	-	-	-	-	-	-	-	-	-	-	-	-	-	-	-	-	-	-	-	-	-	-	-	-	-	-	-	-	•	•	
Chicago embroidery hoop (L)	34	-	-	-	-	-	-	-	-	-	-	X	-	-	-	-	-	-	-	-	-	-	-	-	-	-	-	-	-	-	-	-	-	-	•	•
Chicago embroidery hoop (S/M)	34	-	-	-	-	-	-	-	-	-	-	•	-	-	-	-	-	-	-	-	-	-	-	-	-	-	-	-	-	-	-	-	-	-	•	•
Deco embroidery hoop (A/B)	35	-	-	-	-	-	-	-	-	-	-	-	-	-	-	-	-	-	-	-	-	-	-	-	-	-	-	-	-	-	-	-	-	-	•	•
Deco embroidery hoop (C/F)	35	-	-	-	-	-	-	-	-	-	-	-	-	-	-	-	-	-	-	-	-	-	-	-	-	-	-	-	-	-	-	-	-	-	•	•
b70 series embroidery hoop (S/M/L)	35	x	-	x	-	-	-	-	-	-	-	-	-	-	-	-	-	-	-	-	-	-	-	-	-	-	-	-	-	-	-	-	-	-	•	•
Software																																				
BERNINA Toolbox	37	x/•	-	x/•	-	-	-	-	-	-	-	•	-	-	-	-	-	-	-	-	-	-	-	-	-	-	-	-	-	-	-	-	-	•	•	
BERNINA Sticksoftware 8	38	•	-	•	-	-	-	-	-	-	-	•	-	-	-	-	-	-	-	-	-	-	-	-	-	-	-	-	-	-	-	-	-	•	•	
BERNINA CutWork tool	38	•	-	•	-	-	-	-	-	-	-	•	-	-	-	-	-	-	-	-	-	-	-	-	-	-	-	-	-	-	-	-	-	•	•	

x Accessoires standard / • Accessoires en option / - Incompatible / (x) peut varier selon les pays

Tableau des compatibilités des surjeteuses

Accessoires	Page	b42 FUNLOCK	b44 FUNLOCK	b48 FUNLOCK	b64 AIRLOCK
Semelles / Pieds-de-biche pour surjeteuses					
Coutures générales					
Semelle standard	41	x	x	x	x
Semelle standard transparente	41	•	-	•	-
Semelle pour la couture de rubans	41	-	•	•	•
Semelle pour passant de ceinture	42	•	-	•	-
Ourlets et surpiquères					
Semelle pour la couture d'élastiques	42	•	•	•	•
Semelle pour points invisibles	42	-	•	•	•
Semelle ourleur	43	•	-	•	-
Ourleur simple pour biais préplié	43	•	-	•	-
Coutures décoratives					
Semelle pour passepoils	43	-	•	•	•
Semelle pour perles et paillettes	44	-	•	•	•
Semelle pour cordons	44	•	-	•	-
Semelle pour fronces	44	-	•	•	•
Semelle pour dentelle	45	•	-	•	-
Semelle pour ourlets et dentelle	45	•	-	•	-
Sets pieds-de-biche					
Set de pieds-de-biche b42/b48	46	•	-	•	-
Set de pieds-de-biche b44/b48/b64	46	-	•	•	•
Accessoires pour surjeteuses					
Autres accessoires					
Réceptionneur de chutes de tissus (bac à déchets)	48	-	x	x	x
Sac de transports pour surjeteuse	48	•	•	•	-

x Accessoires standard / • Accessoires en option / - Incompatible



Semelles / Pieds-de-biche



Coutures générales

Semelle ZigZag

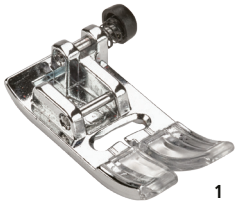

J	502 020 59 96	B
T	502 020 69 03	A
	502 060 14 08	D1
1 A	502 060 14 09	D2
JA	502 020 93 64	E2 E3
T	502 021 03 17	C

D'une grande polyvalence, la semelle zigzag convient pour la plupart des opérations de couture. Elle est aussi idéale pour les ouvrages de couture spéciaux. Au-delà des points décoratifs très attrayants, elle se prête particulièrement bien à la réalisation de vos ouvrages de patchwork.



Semelle ZigZag pour double entraînement



DA	502 020 92 89	E2 E3
----	---------------	-------

La semelle zigzag pour double entraînement est doté d'un évidement à l'arrière de la semelle pour activer le double entraînement intégré. Cela permet une alimentation régulière de plusieurs couches de tissu et de matériaux "collants".

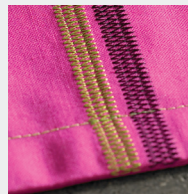

Semelle ZigZag téflon

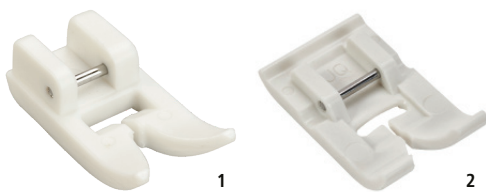

	502 060 14 10	D1
1	502 060 13 47	D2
2 JQ	502 020 93 04	E2 E3
T	502 021 02 92	A B C

La semelle téflon garantit l'avancée uniforme des tissus difficiles à entraîner, par exemple le cuir, le plastique, le vinyl et autres tissus similaires.



Coutures générales

Semelle ZigZag avec guide

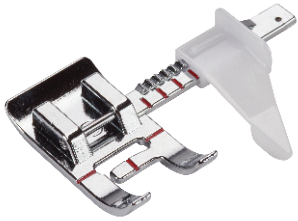

502 021 03 12 A B C

La semelle zigzag avec guide rend la couture précise très facile. Les marges de couture les plus courantes sont marquées sur le bras de guidage et peuvent être ajustées rapidement avec le guide de couture sur le côté droit.

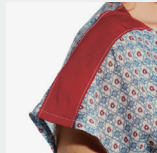

Semelle à roulette



502 021 03 13 A B C

La semelle à roulette est expert dans la couture sur des matériaux «collants» difficiles. La roulette sur sa semelle lui permet de glisser sans effort sur des matériaux tels que le cuir et le vinyle, ainsi que sur des tissus à la texture de surface rugueuse.

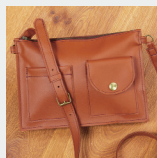

Pied transporteur (double entraînement)

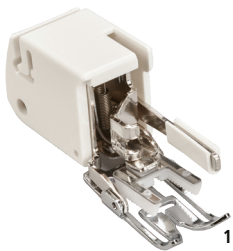

1

502 020 06 03 A B

Jusqu'à épuisement des stocks

502 060 14 11 D1

1 502 060 13 50 D2

502 021 02 93 A B C

Le pied transporteur sert à piquer des tissus délicats. Il améliore l'entraînement du tissu grâce à une seconde griffe d'entraînement située sur la partie supérieure du pied. L'ouvrage avance simultanément grâce à ces deux griffes, ce qui rend la couture homogène.



Semelle point droit



1

1	502 060 13 51	D1
H	502 060 13 52	D2
	502 021 02 94	A B C

Cette semelle est idéal pour toutes les coutures en point droit. L'orifice pour piquer les points étant petit, la semelle maintient bien le tissu en place durant la couture.



Semelle point droit pour double entraînement



DF 502 020 92 94 E2 E3

La semelle pour point droit pour double entraînement est doté d'un évidement à l'arrière de la semelle pour activer le double entraînement intégré. Cela permet une alimentation uniforme de plusieurs coches de tissu et de matériaux « collants ».



Boutons et boutonnières

Semelle boutonnière automatique

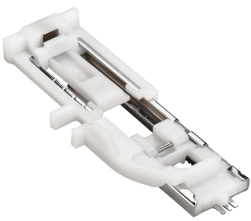

1



2

B	502 020 59 97	B
D	502 020 70 20	A
	502 060 13 53	D1 (b33)
R	502 060 13 54	D1 (b35)
2 RJ	502 020 92 98	E2 E3
D	502 021 03 18	A C

Les boutonnières peuvent être cousues de différentes manières, avec ou sans cordon. Il est possible de coudre un nombre illimité de boutonnières de même longueur.



Boutons et boutonnières

Semelle pose boutons

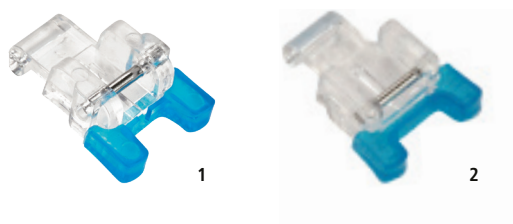

H	502 020 59 98	A B	Jusqu'à épuisement des stocks
1	M	502 060 13 56	D1
	T	502 060 13 57	D2
2	RC	502 020 92 91	E2 E3
	H	502 021 02 95	A B C

Cette semelle peut coudre des boutons de différentes tailles ainsi que des anneaux et des crochets. Le pied pour couture de bouton a une semelle antidérapante afin de s'assurer que le bouton ne glisse durant sa fixation.

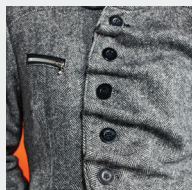

Matériaux élastiques / extensibles

Semelle surjet (surfilage)



G	502 020 59 91	B	
E	502 020 73 08	A	Jusqu'à épuisement des stocks
1	G	502 060 13 58	D1
	C	502 060 13 59	D2
	E	502 021 03 15	A C

La semelle de surjet est idéale pour exécuter des finitions professionnelles au bord du tissu et pour piquer avec des points de surjet. Elle convient aussi très bien pour créer des manchettes décoratives sur des tissus en jersey.



Semelle surjet pour double entraînement



DI	502 020 92 97	E2 E3
-----------	----------------------	-------

La semelle surjet pour double entraînement est doté d'un évidement à l'arrière de la semelle pour activer le double entraînement intégré. Cela permet un entraînement régulier de plusieurs couches de tissu. Les ondulations du tissu seront réduites pour les tissus élastiques.



Fermetures

Semelle fermetures



I	502 020 59 99	A B	Jusqu'à épuisement des stocks
	502 060 13 60	D1	
1 E	502 060 13 61	D2	
I	502 021 03 19	A B C	

Semelle fermetures pour double entraînement



JB	502 020 92 90	E2 E3
----	---------------	-------

Semelle fermetures invisibles

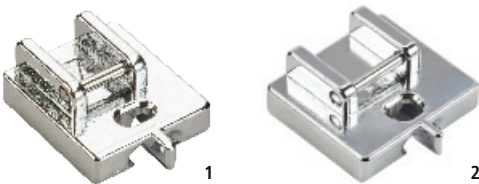

	502 020 90 67	A B	Jusqu'à épuisement des stocks
	502 060 13 62	D1	
1 Z	502 060 13 63	D2	
2 JP	502 020 93 05	E2 E3	
	502 021 02 96	A B C	

Grâce à sa forme étroite, il facilite la couture de zips de toutes sortes. Le tissu avance uniformément et le pied peut passer au ras des griffes.



La semelle fermetures pour double entraînement est doté d'un évidement à l'arrière de la semelle pour activer le double entraînement intégrée. Cela permet un entraînement régulier de plusieurs couches de tissu et de matériaux "collants".



Cette semelle est tout simplement idéale pour coudre des fermetures à glissière. Le zip demeurera invisible pour un look particulièrement élégant.

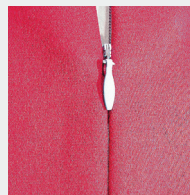

Ourlets et surpiqûres

Semelle points invisibles

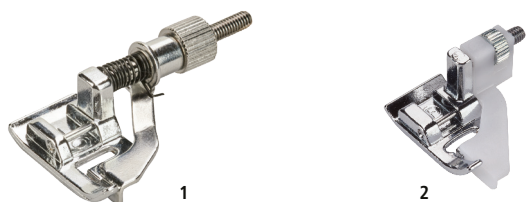

F	502 020 60 09	A	Jusqu'à épaisseur des stocks
L	502 020 59 93	B	Jusqu'à épaisseur des stocks
1	L 502 060 13 64	D1	
	502 060 13 65	D2	
2	F 502 021 02 97	A B C	

Cette semelle est particulièrement adapté pour coudre des ourlets invisibles et pour surpiquer les bordures. Les points transpercent uniquement l'ourlet, ce qui rend la couture à peine visible sur l'endroit du tissu.



Semelle points invisible pour double entraînement



DM 502 020 93 01 E2 E3

La semelle point invisible pour double entraînement est doté d'un évidement à l'arrière de la semelle pour activer le double entraînement intégrée. Cela permet un entraînement régulier des matériaux "collants".

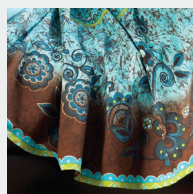

Semelle pour bordure étroite



1	S 502 060 13 66	D2	
2	F 502 021 02 98	A B C	

Cette semelle avec un guide facilite la couture des bordures, des ourlets et des plis. Elle sert aussi pour appliquer des cordons ou des rubans et pour renforcer les angles. Le guide aide à la confection de coutures et d'ourlets parfaitement parallèles au bord du tissu.

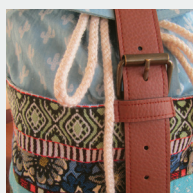

Semelle ourleur



	502 020 59 95	B	
K	502 020 60 10	A	Jusqu'à épaisseur des stocks
1	502 060 13 67		D1
D2	502 060 13 68		D2
K	502 021 02 99	A C	

Cette semelle spéciale a pour but de créer des coutures d'aspect professionnel. Il plie le tissu deux fois pour former un joli ourlet roulé maintenu ensuite par l'aiguille avec un point droit.



Semelle ourleur pour double entraînement



	DG 502 020 92 95	E2 E3
--	-------------------------	-------

La semelle ourleur pour double entraînement est doté d'un évidement à l'arrière de la semelle pour activer le double entraînement intégrée. Cela permet un entraînement régulier des matériaux "collants".

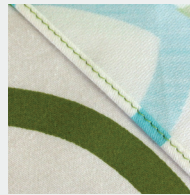

Semelle pour biais pré-pliés



	502 060 13 69	D1
1	502 060 13 70	D2
	502 021 03 00	B C

L'ourleur simple sert à garnir les bords du tissu avec du biais préplié, soit avec un point décoratif, soit avec un point utilitaire. La largeur finale du biais peut varier entre 10 et 14 mm.



Fixation réglable pour biais



	502 021 03 01	B C
--	----------------------	-----

Reliez les bords avec des rubans de biais pré-pliés à l'aide de l'accessoire de reliure réglable et réussissez en un rien de temps. Le ruban de biais et le tissu sont guidés le long du bord de la semelle pour des résultats de couture précis.



Coutures décoratives

Semelle à broder



	502 020 59 92	B	Jusqu'à épuisement des stocks
1	502 060 13 71	D1	
2	JK 502 020 92 99	E2 E3	
	502 021 03 20	B C	

La semelle pour broderie offre des résultats d'un niveau professionnel pour la broderie et la décoration. Il est parfait pour coudre des points satin, des points appliqués ou des points décoratifs.



Semelle broderie ouverte



	502 060 13 72	D1
1	F2 502 060 13 73	D2
	502 021 03 02	B C

Cette semelle facilite l'exécution d'appliqués et d'ouvrages de broderie et la surpiqûre de lignes ou de motifs. Sa forme ouverte garantit une visibilité optimale de l'ourlet, ce qui le rend idéal pour coudre des bandes ou des rubans.



Semelle broderie ouverte pour double entraînement



	DN 502 020 93 02	E2 E3
--	-------------------------	-------

La semelle broderie ouverte pour double entraînement est dotée d'un évidement à l'arrière de la semelle pour activer le double entraînement intégrée. Cela permet un entraînement régulier des matériaux "collants".



Pied fronçeur

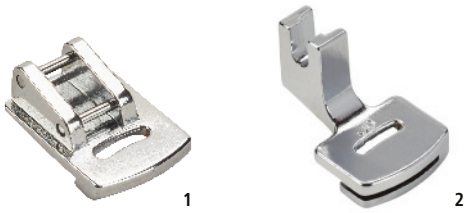

	502 020 60 01	A B	Jusqu'à épuisement des stocks
	502 060 13 74	D1	
1	502 060 13 75	D2	
2 JD	502 020 92 92	E2 E3	
	502 021 03 03	A B C	

La semelle n'étant pas plane, elle permet de faire avancer le tissu d'une façon non uniforme. Les fronces formées durant la piqûre sont très attrayantes.



Semelle pose sequins

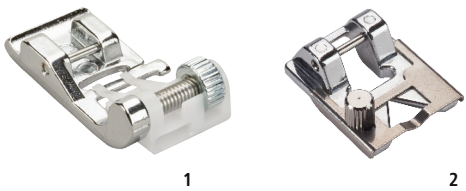

1 G	502 060 13 76	D2
2	502 021 03 04	A B C

Pour la couture de rubans à paillettes et de ruban en satin. Le guide ajustable maintient le ruban en place et l'empêche de glisser pendant la piqûre.



Semelle broderie transparente



A	502 020 60 06	A	Jusqu'à épuisement des stocks
	502 060 13 77	D1	
1 F	502 060 13 78	D2	
A	502 021 03 21	A B C	

La semelle transparente offre une visibilité permanente sur l'ouvrage. Les points décoratifs, les points satin, les appliqués et les festons au-delà de la bordure sont réussis.



Coutures décoratives

Semelle cordonnet



1

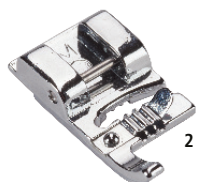

2

	502 020 59 90	B	Jusqu'à épuisement des stocks
M	502 020 60 05	A	Jusqu'à épuisement des stocks
	502 060 13 79	D1	
1 H	502 060 13 80	D2	
2 M	502 021 03 05	A B C	

La semelle pour cordonnet permet de coudre des cordelettes et des ficelles. La semelle dispose de plusieurs rainures, il est possible de coudre plusieurs cordons à la fois.



Semelle cordonnet pour double entraînement



DH 502 020 92 96

E2 E3

La semelle cordonnet pour double entraînement est doté d'un évidement à l'arrière de la semelle pour activer le double entraînement intégrée. Cela permet un entraînement régulier des matériaux "collants".

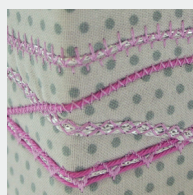

Semelle pour perles et paillettes



502 021 03 06 A B C

Pour les travaux créatifs avec des rubans de perles ou de paillettes. La rainure au centre de la semelle sert de guide et permet de coudre les cordons, les rubans de perles et de paillettes.

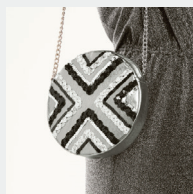

Semelles à nervures

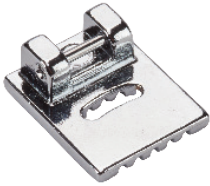

502 021 03 07 A B C

Le pied pour plis avec 5 rainures est utilisé pour coudre des plis avec une aiguille double. Les rainures vous permettent de coudre des plis parallèles.



Semelle passepoil



502 021 03 08 A B C

Le pied passepoil à 2 rainures convient parfaitement pour créer et coudre des tresses. Cela donne des points forts à l'ameublement ou aux vêtements. Il est également possible de coudre deux cordons simultanément.



Broderie

Semelle piqué libre

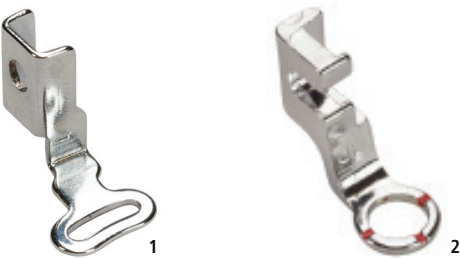

502 020 81 80 A

2 JL 502 020 93 03 E1 E3

Ce pied est un expert de la broderie. Sa forme ovale légèrement incurvée facilite le mouvement de piqûre. Le point formé est stable et net.



Pied oscillant pour broderie



JX 502 020 93 26

E1 E3

Le pied oscillant pour broderie est le choix idéal lorsqu'il s'agit de broder sur des tissus à poils et volumineux, comme le tissu éponge. Grâce au mécanisme à ressort, la pression optimale est appliquée sur le matériau brodé, tandis que, dans le même temps, le mouvement du pied compense les zones irrégulières, comme les lettres bouffantes ou les quilts multicouches, pour donner de beaux résultats de couture.

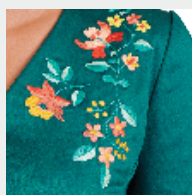

Patchwork

Semelle patchwork

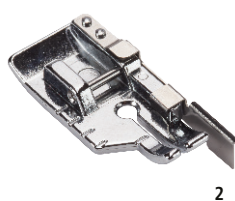

502 020 70 52 A

Avec guide Jusqu'à épaisseur des stocks

P 502 020 60 02 B

Jusqu'à épaisseur des stocks

502 060 13 81 D1

Avec guide

1 502 060 13 82 D2

Avec guide

2 502 021 03 09 A B C

Avec guide

Cette semelle est parfaite pour les ouvrages de patchwork avec des surplus de couture d'une largeur de 1/4 et 1/8 de pouce. Le bord du tissu peut être guidé le long du pied ou du guide de couture. La couture est simple et d'une grande précision.



Semelle patchwork pour double entraînement



DE 502 020 92 93

E2 E3

La semelle patchwork pour double entraînement est dotée d'un évidement à l'arrière de la semelle pour activer le double entraînement intégrée. Cela permet un entraînement régulier des matériaux "collants".



Quilting

Pied à repriser fermé

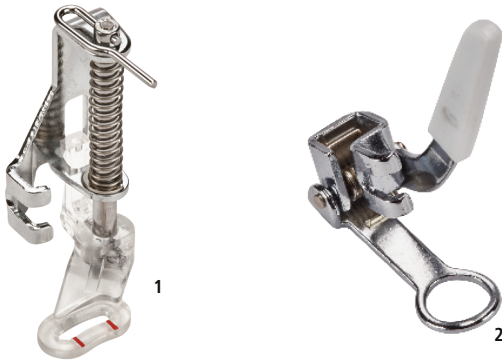

	502 020 76 48	A		Jusqu'à épuisement des stocks
	502 020 60 00	B		
	502 060 13 83		D1	
1 P	502 060 13 84		D2	
2	502 021 03 10	A	C	

Ce pied est un expert en matière de couture à main libre. Il convient particulièrement pour repriser des trous ou des zones usées. Utilisé avec un cadre de broderie, le reprisage devient plus facile car celui-ci maintient le tissu en place. Ce pied peut aussi servir à créer des jolies finitions, par ex. avec de la dentelle ou des monogrammes.



Pied à broder ouvert

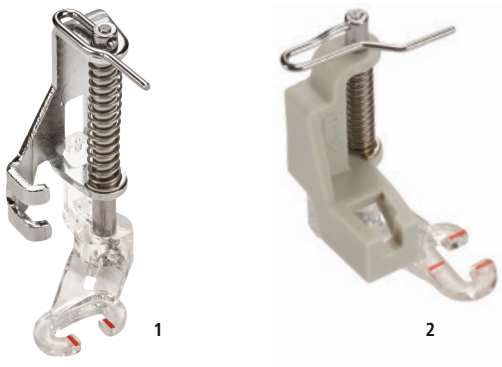

1 P	502 060 13 85		D2	
2 RX	502 020 93 00	A	C	E2 E3

La semelle ouverte offre une excellente visibilité sur la surface à broder. Avec le pied pour broderie à mains libres, les techniques complexes qui requièrent une grande précision et une liberté entière de mouvement, telles que la réalisation de monogrammes, de broderie Richelieu (à jour) et la peinture au fil deviennent un jeu d'enfant. Il est aussi particulièrement adapté pour quilter des contours ou quilter des tous petits détails (technique du microstippling) à mains libres.



Sets pieds-de-biche

Set de pieds-de-biche Décorative



1 502 021 03 14 A B C

Ce set pour les machines à coudre b05 CRAFTER, b05 ACADEMY ainsi que pour les modèles de la série sew&go contient 9 pieds-de-biche pour les points spéciaux et les projets décoratifs:

- Semelle pose sequins
- Semelle pour biais pré-pliés
- Semelle pour perles et paillettes
- Semelle à nervures
- Pied fronçeur
- Semelle cordonnet
- Semelle passepoil
- Semelle ZigZag avec guide
- Semelle à roulette



Set de pieds-de-biche b33/b35

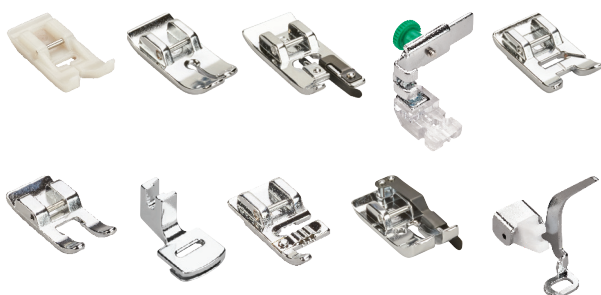

502 060 14 16 D1

Ce set pour les machines à coudre b33 et b35 contient 10 pieds-de-biche pratiques pour des points et des travaux de couture spéciaux:

- Semelle ZigZag en téflon
- Semelle surjet
- Pied fronçeur
- Semelle cordonnet
- Semelle fermetures invisibles
- Semelle patchwork
- Semelle point droit
- Semelle à broderie ouverte
- Semelle à broder
- Pied à repriser fermé



Set de pieds-de-biche b37/b38

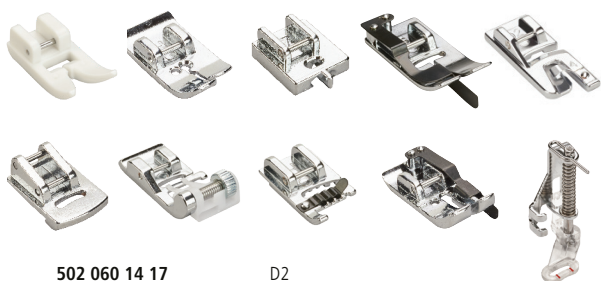

502 060 14 17 D2

Ce set pour les machines à coudre b37 et b38 contient les 10 pieds-de-biche pratiques pour des points et des travaux de couture spéciaux:

- Semelle ZigZag en téflon
- Semelle ourleur (4 mm)
- Pied fronçeur
- Semelle cordonnet
- Semelle fermetures invisibles
- Semelle patchwork
- Semelle point droit
- Semelle pour bordure étroite
- Semelle pose sequins
- Pied à repriser fermé



Set de pieds-de-biche b37/b38 Quilting

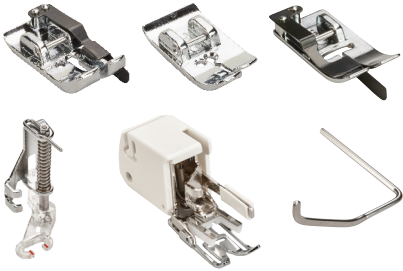

502 060 14 28

D2

Set de pieds-de-biche b77/b79



502 020 93 06

E2 E3

Ce set de quilting pour les machines à coudre b37 et b38 contient 6 accessoires pratiques pour des projets de quilting créatifs:

- Semelle patchwork avec guide
- Semelle pour bordure étroite
- Semelle point droit
- Pied à broder ouvert
- Pied transporteur (double entraînement)
- Guide de couture



Ce set pour les machines à coudre et à broder b77 et b79 contient 8 pieds-de-biche pratiques pour les points spéciaux et les travaux de couture :

- Pied fronçeur
- Semelle à broderie ouverte pour double entraînement
- Semelle patchwork pour double entraînement
- Semelle point droit pour double entraînement
- Semelle ourleur pour double entraînement
- Semelle cordonnet pour double entraînement
- Semelle ZigZag en téflon
- Semelle fermetures invisibles





Accessoires pour Machines à Coudre



www.brother.com

Plaque d'aiguille pour point droit



502 020 93 14

E2 E3

La plaque d'aiguille peut être utilisée pour le point droit et la broderie, ainsi que pour les projets CutWork. Lors de la couture droite, la formation parfaite du point est obtenue en utilisant cette plaque d'aiguille avec un pied-de-biche à petite ouverture.

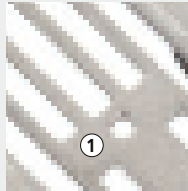

1. Trou d'aiguille rond pour le point droit et autres travaux créatifs.



Plaque à repriser



502 020 74 86

B

Cette plaque à repriser soutient et facilite les trous de repriser et les zones usées. Il empêche le tissu d'être ramené pendant la couture. Il peut également être utilisé pour coudre des boutons.

Canettes



Ces canettes universelles sont disponibles par lot de 10 (sous blister).

	502 060 13 90	D1	10 Pcs.
J	502 060 13 92	D2	10 Pcs.
	502 020 93 11	A E	10 Pcs.
	502 021 03 23	B C	10 Pcs.

Guide couture



502 020 93 13 E

502 060 13 86 D

502 021 03 40 A B C

Très pratique, ce guide pour bordure vous aide à obtenir des coutures parfaitement parallèles et à maintenir une distance constante entre celles-ci. Il est aussi d'une aide précieuse pour surpiquer ou confectionner des ourlets. Grâce à lui, les ouvrages sont nets et d'aspect professionnels. Le guide se fixe facilement dans l'ouverture du support du pied-de-biche.

Protège-doigts



502 021 03 22 A B C E2 E3

Le protège-doigts est un dispositif de sécurité facile à utiliser et maintient vos doigts à l'écart de l'aiguille. Particulièrement adapté aux enfants et aux couturiers débutants, il complète parfaitement votre assortiment d'accessoires. Le protège-doigts peut être ajouté facilement à presque tous les pieds-de-biche pour plus de sécurité.

Aide d'avancement pour la couture de boutonnière



502 060 13 87 F2

Associé avec le pied traîneau pour boutonnière, cet outil optimise l'entraînement lors de la couture de boutonnières sur des tissus épais ou laineux, ainsi que sur les bords.



Table d'extension

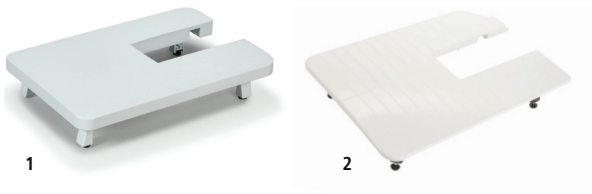

La table d'extension à bras libre élargit la surface de travail existante et constitue un support confortable pour coudre de grands ouvrages.

1	502 060 13 88	D2
2	502 020 93 19	E2 E3
	502 021 03 24	C



Levier pour genoux



Le levier pour genoux vous permet de lever le pied de-biche tout en abaissant simultanément la griffe d'entraînement. Cela augmente également l'espace entre la plaque à aiguille et le pied-de-biche, et laisse les deux mains libres pour guider votre projet.

502 020 93 15 E2 E3



Clé USB



La clé USB est un support de stockage portable très pratique pour stocker des données et des motifs de broderie.

1	502 060 08 87	A
2	104 081 70 00	E1 E3

Styler pour écran tactile



502 020 93 20

E

Pour faciliter l'utilisation de l'écran tactile des machines à coudre et à broder. L'utilisation du stylo pour écran tactile permet de garder l'écran propre.



Sacs de transports (machines et modules)



1



2



3

Pour garder votre machine à coudre et votre module de broderie intacts pendant vos déplacements. Les compartiments intérieurs offrent de l'espace supplémentaire pour ranger vos accessoires.

1 502 020 62 78 A B C D

2 030 895 50 03 A

3 030 895 50 04 A E1 E3

Assortiment d'aiguilles BERNINA



L'assortiment d'aiguilles contient des aiguilles de différentes tailles pour diverses applications. Vous trouverez de plus amples informations sur l'assortiment complet chez votre revendeur spécialisé BERNINA.



Accessoires pour Machines à broder



www.mybernette.com/emerald-dress

Multisupport de bobines



008 983 74 00 B

Le multisupport de bobines permet un accès et un changement de fil rapides, ce qui facilite notamment la couture des motifs de broderie multicolores.



Extension pour le multisupport de bobines



008 979 70 00 B

Cette extension pratique permet d'ajouter des bobines supplémentaires.



Cadre à broder pour Chicago

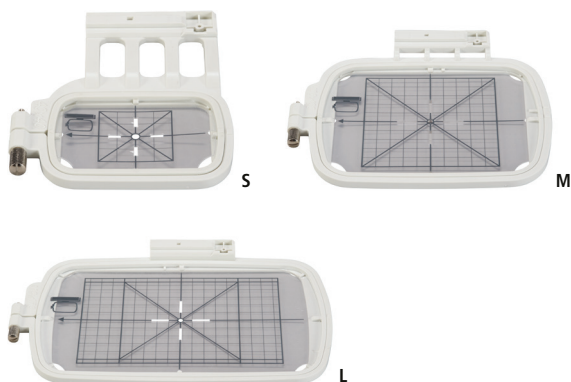

Ces cadres de broderie sont une aide indispensable pour créer des travaux de broderie fidèles dans les petites et moyennes tailles. Grâce au gabarit fournissant une grille pratique, la broderie peut être placée avec précision.

Zone de broderie:

S 4 x 4 cm

M 10 x 10 cm

L 11 x 17 cm

S 502 020 87 32 B

M 502 020 87 33 B

L 502 020 87 31 B



Cadre à broder pour série b70



S	502 020 93 16	E1 E3
M	502 020 93 17	E1 E3
L	502 020 93 18	E1 E3

Ces cercles de broderie sont une aide indispensable pour créer des ouvrages de broderie précis, de petite à grande taille. Grâce au gabarit qui fournit une grille pratique, le projet de broderie peut être placé avec précision.

Zone de broderie:

S 5 x 7 cm

M 12 x 18 cm

L 16 x 26 cm



Logiciels



www.bernina.com/toolbox-free-trial

BERNINA Toolbox



Lettering Basic

101 425 70 01	A B	E1 E3
---------------	-----	-------

Editing

101 425 70 00	A B	E1 E3
---------------	-----	-------

Lettering

101 425 70 02	A B	E1 E3
---------------	-----	-------

Monogramming

101 425 70 03	A B	E1 E3
---------------	-----	-------

Bundle (Editing, Lettering, Monogramming)

101 425 70 05	A B	E1 E3
---------------	-----	-------

Version d'essai de 30 jours
www.bernina.com/toolbox-trial

BERNINA Toolbox – l'outil qui convient à chaque broderie

Le logiciel séduit par sa simplicité et se profile en compagnon idéal pour les premiers pas dans l'univers de la broderie. Ses commandes sont intuitives et proposent un grand choix de motifs de broderie et de lettres.

Le BERNINA Toolbox est un produit modulaire. Chaque module peut être combiné librement pour répondre de manière ciblée aux applications souhaitées. Le logiciel peut s'installer sur des ordinateurs avec un système d'exploitation Mac ou Windows.

La bibliothèque des motifs de broderie se trouve dans le Cloud. Le Cloud est un service web où le motif de broderie peut être visualisé, modifié et enregistré. Outre les ordinateurs, les smartphones ou les tablettes peuvent également avoir accès aux teneurs du Toolbox sur le site web <http://www.berninacloud.com>. Un espace qui permet de modifier les motifs de broderie en tout temps et de partout. Ils seront ensuite téléchargés pour la broderie et enregistrés dans le format de broderie souhaité.

En principe, le BERNINA Toolbox peut s'installer aussi souvent que souhaité. Toutefois, l'usage simultané du logiciel est limité à deux appareils. Les licences du logiciel s'activent et de désactivent simplement pour favoriser une utilisation flexible.

Une version test du logiciel de 30 jours est gratuitement à disposition pour téléchargement sur www.bernina.com/toolbox-trial. Passé ce délai, le Toolbox peut continuer à être utilisé gratuitement, mais certaines fonctions sont alors limitées. Selon les besoins de l'utilisateur, des modules isolés peuvent être acquis.

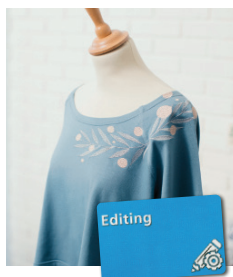

Combiner et modifier des motifs de broderie



Modifier des lettres et les combiner avec des motifs de broderie



Combiner des monogrammes avec des cadres décoratifs



Combiner des lettres et des motifs de broderie



Tout en un !

Logiciel de broderie BERNINA 8



Version intégrale DesignerPlus 8

036 738 72 00	A	E1 E3
---------------	---	-------

Mise à jour pour DesignerPlus 5-7

036 738 72 01	A	E1 E3
---------------	---	-------

Mise à jour pour EditorPlus 5-7

036 738 72 02	A	E1 E3
---------------	---	-------

Education (5 licences autonomes)*

036 738 72 04	A	E1 E3
---------------	---	-------

* Aucune mise à jour possible

Logiciel de broderie BERNINA 8 – encore plus de créativité en 3D

Le logiciel de broderie BERNINA 8 propose une riche palette de formidables fonctions et d'effets 3D pour la broderie créative valorisée d'une note personnelle. Le logiciel peut se télécharger pendant 30 jours en version test.

L'emballage englobe une clé USB et une carte avec une clé du produit qui remplace la clé de sécurité des versions logicielles antérieures. La clé USB est nécessaire à l'installation et la clé du produit à l'activation du logiciel.

La clé USB est divisée en 2 partitions: la première partition est prévue pour l'installation. Elle est protégée en lecture seule et apparaît pour cette raison en tant que lecteur CD dans Windows Explorer. La deuxième partition s'affiche en tant que support de données amovible et permet l'échange des données des motifs de broderie avec la machine à broder.

Le logiciel de broderie BERNINA 8 est activé sur l'Internet avec la clé du produit. La convention de licence qui doit être acceptée durant l'installation permet à l'utilisateur d'activer le logiciel sur deux ordinateurs. Une troisième option d'activation est prévue en réserve pour le cas où, par exemple, l'ancien ordinateur ne fonctionne plus.

CoreDRAW[®] SE
Graphics Suite

Edit your photos and designs in Corel (Artwork Canvas Mode) and convert them directly into an embroidery motifs (Embroidery Canvas Mode).



Use this digitizing software with Windows 10. The window is scaled automatically to standard or 4K screen resolution. When using 4K monitors, increase the scaling factor to improve icon recognition.



Color PhotoStitch

Convert a favourite snapshot of your four-legged friend into a photorealistic, detailed embroidery motif. The new automatic digitizing lets you accomplish this in just a few simple steps and embroider the result on your BERNINA embroidery machine. Simply choose the colour and size, and the Software will do the rest.



3D-Globe Effect

Create stunning 3D globe effects! The Software turns flat embroidery into deceptively realistic-looking 3D embroidery motifs.

Couching

Embellish your embroidery with brand-new effects with the addition of woollen yarns and cords. These will stand out in relief when couched, giving your creations a very special 3D look.



BERNINA Outil CutWork



502 020 93 22 A E1 E3

BERNINA CutWork aiguilles de remplacement

033 375 71 00 A E1 E3

L'outil BERNINA Cutwork transforme votre machine à broder bernette en un outil de découpe précis qui vous permet de découper des motifs uniques et de créer des motifs de broderie multicouches uniques. Combinez vos broderies avec les motifs CutWork et vous serez ravie des effets enchanteurs que vous pourrez obtenir.

Pour réussir vos débuts, tout ce dont vous avez besoin, outre l'outil CutWork, le logiciel de broderie BERNINA 8.

Le logiciel de broderie BERNINA 8 et l'outil correspondant sont compatibles avec la bernette Chicago 7 (à partir de V 1.62).





Semelles / Pieds-de-biche
Pour surjeteuses



www.farnot.fr/veasp-1mhc

Coutures générales

Semelle standard



	502 040 51 05	A1
	502 040 51 06	A2
1	502 040 51 07	A3
	502 040 55 77	B1

La semelle standard convient pour les ouvrages effectués au point de surjet ou au point enveloppant.



Semelle standard transparente

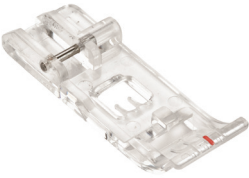

502 040 51 08 A1 A3

La semelle transparente offre une visibilité idéale sur votre ouvrage de couture. Ce pied convient idéalement pour la couture d'ourlets décoratifs qui ont été préalablement fauilés. Il facilite également le placement au début ou à la fin d'un ourlet.



Semelle pour la couture de rubans



502 040 51 09 A2 A3 B1

Pour l'application de rubans étroits. Le guide ajustable aide à insérer les rubans de différentes largeurs dans la couture.



Semelle pour passant de ceinture

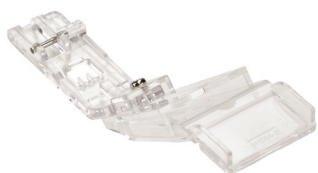

502 040 51 10 A1 A3

La semelle pour passant de ceinture sert à replier des biais ou des bandes de tissus. Il les transforme rapidement en bretelles ou en passants de ceinture grâce à un point enveloppant ou un point de chaînette.

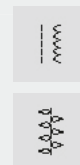

Ourlets et surpiqûres

Semelle pour la couture d'élastiques

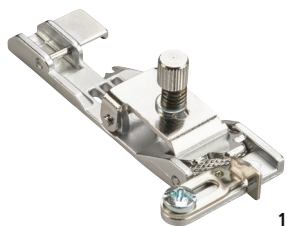

1

1 502 040 51 11 A B1

La semelle pour la couture d'élastiques convient parfaitement aux projets de couture avec des bandes élastiques. Le tissu peut être aligné uniformément et les ouvrages d'ameublement, les vêtements de bain ou de sport sont cousus avec précision. La semelle pour la couture élastique est aussi parfaite pour créer des articles de lingerie d'une finition professionnelle.

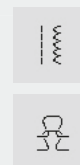

Semelle pour points invisibles

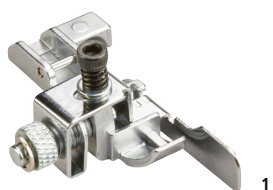

1

1 502 040 55 73 A2 A3 B1

Il a été spécialement conçu pour piquer des ourlets invisibles. Une étape suffit pour piquer une couture ou un bord. La semelle pour points invisibles a un double atout: la vitesse et la précision. Il est idéal pour piquer des ourlets invisibles attrayants sur des ouvrages d'ameublement ou des vêtements.



Ourlets et surpiqûres

Semelle ourleur

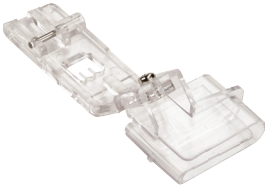

502 040 51 13 A1 A3

La semelle ourleur coud rapidement et simplement des ourlets uniformes d'une largeur de 2,5 cm. Pour surfiler le bord coupé du tissu, il est possible d'utiliser un point enveloppant étroit ou large.



Ourleur simple pour biais non préplié



502 040 51 14 A1 A3

Cet ourleur applique un biais non préplié sur le bord du tissu et recouvre ainsi une largeur de 25 à 28 mm. Il est aussi possible de confectionner son biais soi-même pour obtenir des finitions professionnelles.

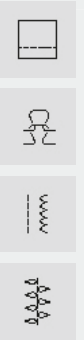

Coutures décoratives

Semelle pour passepoils



1

1 502 040 51 15 A2 A3 B1

La semelle pour passepoil est idéal pour créer et piquer des galons. Il est même capable d'exécuter ces deux tâches simultanément. Pour cette raison, il convient parfaitement pour les ouvrages d'ameublement et les vêtements.



Semelle pour perles et paillettes



502 040 51 16 A2 A3 B1

Il convient pour les rubans garnis de perles ou de paillettes d'une largeur pouvant atteindre jusqu'à 4 mm. La rainure latérale sert de guide pour ce type de rubans ou pour appliquer des cordons.

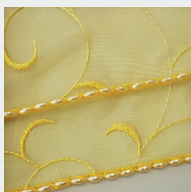

Semelle pour cordons



502 040 51 17 A1 A3

Cette semelle guide les cordons décoratifs et fins d'une épaisseur pouvant atteindre jusqu'à 2 mm. Il les place précisément en-dessous de l'ourlet, pique simultanément en enveloppant le point. Il peut aussi servir à créer et à insérer des passepoils.

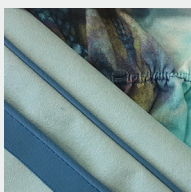

Semelle pour fronces



1 502 040 55 72 A2 A3 B1

La semelle pour fronces permet de froncer des couches de tissu de façon uniforme. Une couche de tissu peut être froncée et cousue sur un autre tissu délicat en une seule opération. Le gain de temps est substantiel.

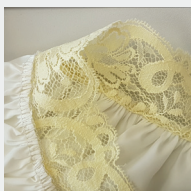

Coutures décoratives

Semelle pour dentelle



1

502 040 51 19 A1 A3

Idéal pour appliquer de la dentelle et des rubans sur des ourlets. Le bord inférieur du tissu est surfilé simultanément avec un point enveloppant étroit ou large, ce qui crée une couture d'assemblage très plate.

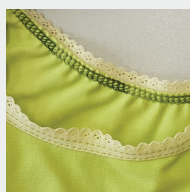

Semelle pour ourlets et dentelle



502 040 51 20 A1 A3

Cette semelle coud des rubans ou de la dentelle sur le bord inférieur du tissu tout en le repliant pour former un ourlet. Simultanément, un point enveloppant surfile les deux bords du tissu et replie celui-ci sur 1 cm.



Sets pieds-de-biche

Set de pieds-de-biche b42/b48

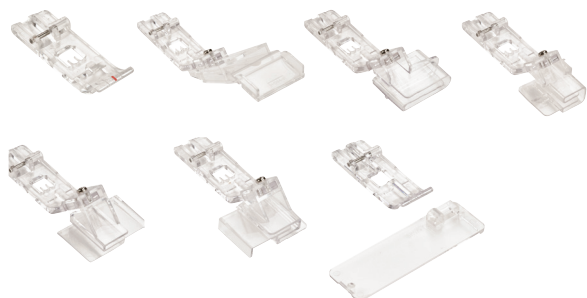

502 040 55 10 A1 A3

Ce set pour les machines bernette b42 et b48 contient les 7 pieds presseurs pratiques suivants pour les coutures décoratives en point de recouvrement :

- Ourleur simple pour biais non préplié
- Semelle pour ourlet et dentelle
- Semelle ourleur
- Semelle pour cordon
- Semelle standard transparente
- Semelle pour dentelle
- Semelle pour passant de ceinture



Set de pieds-de-biche b44/b48/b64

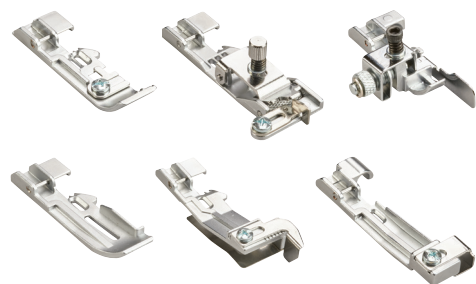

502 040 55 74 A2 A3 B1

Ce set pour les machine bernette b44 et b48 contient les 6 pieds-de-biche pratiques suivants pour les projets de surjet décoratifs :

- Semelle pour la couture de rubans
- Semelle pour la couture d'élastique
- Semelle pour points invisibles
- Semelle pour passepoil
- Semelle pour perles et paillettes
- Semelle pour fronces





Accessoires pour
Le surjet



www.benetton.com/yellow-of-italy

Autres accessoires

Réceptionneur de chutes de tissus (bac à déchets)

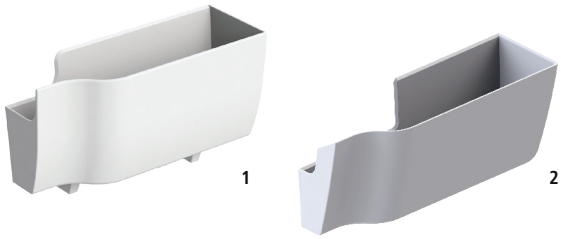

1	502 040 51 24	A2 A3
2	502 040 55 37	B1

Le réceptionneur de chutes de tissus garantit un espace de travail propre. Il s'enclipsé en toute simplicité sur le couvercle du boucleur et réceptionne les chutes de tissus.



Sac de transports pour surjeteuse



502 010 72 00 A

Grâce à ce sac, votre surjeteuse est bien protégée lors de son transport et reste donc dans un état impeccable.



bernette for all my ideas



Tous les accessoires ne sont pas disponibles dans tous les pays. La gamme de produits et la fonction des articles sont sujettes à modification sans préavis.
Pour plus d'informations, retrouvez-nous sur www.mybernette.com, ou contacter votre revendeur BERNINA.



5020001304